

KK Қуат сымы көмегімен принтерді жерге қосылған айнымалы ток розеткасына жалғап, іске қосыңыз. Қуат көзі принтердің номиналды кернеуіне сәйкес келетінін тексеріңіз. Номиналды кернеу мөлшері принтердің жапсырмасында көрсетіледі. Принтерде 100-127 В немесе 220-240 В айнымалы ток кернеуі және 50/60 Гц жиілік пайдаланылады.

ЕКЕПТУ! Принтер зақымдалмауы үшін, тек онымен бірге берілген қуат сымын пайдаланыңыз.

LV Pievienojiet strāvas vadu printerim un iezemētai maiņstrāvas kontaktligzdai. Pēc tam ieslēdziet printeri. Pārļiecinieties, ka strāvas padeves avots atbilst printera nominālajam spriegumam. Nominālais spriegums norādīts printera uzlīmē. Printerim nepieciešama 100–127 V vai 220–240 V maiņstrāva ar 50/60 Hz frekvenci. **UZMANĪBU!** Lai nesabojātu printeri, izmantojiet tikai printera komplektā iekļauto strāvas vadu.

LT Maitinimo laidu prijunkite spausdintuvą prie įžeminto kintamosios srovės lizdo, tada įjunkite spausdintuvą. Įsitinkite, kad maitinimo šaltinis atitinka spausdintuvo nominaliąją įtampą. Nominalioji įtampa nurodyta spausdintuvo etiketėje. Spausdintuvas naudoja 100–127 V kintamosios srovės arba 220–240 V kintamosios srovės įtampą (50 / 60 Hz). **ĮSPĖJIMAS.** Kad nesugadintumėte spausdintuvo, naudokite tik su spausdintuvu pateiktą maitinimo laidą.

NO Koble strømledningen til skrивeren og en jordet stikkontakt, og slå på skrивeren. Kontroller at strømkilden har riktig spenning i henhold til spenningsnivået til skrивeren. Spenningsnivået vises på skrивeretiketten. Skrивeren bruker enten 100–127 volt eller 220–240 volt og 50/60 Hz. **FORSIKTIG:** Bruk bare strømledningen som følger med skrивeren, slik at du ikke skader skrивeren.

PL Połącz uziemione gniazdko AC z drukarką za pomocą przewodu zasilającego i włącz drukarkę. Upewnij się, że źródło zasilania spełnia wymagania specyfikacji drukarki. Specyfikacje dotyczące napięcia znajdują się na etykietce drukarki. Drukarka wymaga napięcia 100–127 V (prąd zmienny) lub 220–240 V (prąd zmienny) i częstotliwości 50/60 Hz. **PRZESTROGA:** Aby uniknąć uszkodzenia drukarki, należy stosować przewód zasilający dołączony do drukarki.

PT Conecte o cabo de alimentação entre a impressora e uma tomada CA aterrada e ligue a impressora. Verifique se a fonte de alimentação é adequada para a classificação de tensão da impressora. A classificação de tensão está na etiqueta da impressora. A impressora utiliza 100-127 Vca ou 220-240 Vca e 50/60 Hz. **CUIDADO:** Para evitar danos à impressora, utilize somente o cabo de alimentação fornecido com a impressora. **AVISO:** Para impedir danos ao produto, em áreas onde 110 V e 220 V estiverem em uso, verifique a tensão da tomada.

RO Conectați cablul de alimentare între imprimantă și o priză de c.a. cu împământare și porniți imprimanta. Asigurați-vă că sursa de alimentare corespunde tensiunii nominale a imprimantei. Tensiunea nominală este menționată pe eticheta imprimantei. Imprimanta utilizează fie 100-127 V c.a., fie 220-240 V c.a. și 50/60 Hz. **ATENȚIE:** Pentru a preveni deteriorarea imprimantei, utilizați numai cablul de alimentare furnizat împreună cu aceasta.

RU Подключите кабель питания к принтеру, вставьте вилку в розетку электросети, затем включите принтер. Убедитесь в том, что параметры вашей электросети соответствуют спецификациям принтера. На табличке принтера указаны данные о напряжении. Принтер работает при напряжении 100–127 В или 220–240 В переменного тока частотой 50/60 Гц. **ВНИМАНИЕ.** Для предотвращения повреждения принтера используйте только кабель, который поставляется вместе с устройством.

SR Povežite kabl za napajanje sa štampačem i uzemljenom utičnicom naizmenične struje, pa zatim uključite štampač. Uverite se da je izvor napajanja odgovarajući za napon štampača. Napon je naveden na nalepnici na štampaču. Štampač koristi 100–127 V AC ili 220–240 V AC i 50/60 Hz. **OPREZ:** Da ne bi došlo do oštećenja štampača, koristite samo kabl za napajanje koji ste dobili uz štampač.

SK Zapojte napájací kábel do tlačiarne a do uzemnenej elektrickej zásuvky a potom tlačiareň zapnite. Uistite sa, že zdroj napájania zodpovedá menovitému napätiu tlačiarne. Menovité napätie je uvedené na štítku tlačiarne. Tlačiareň používa napätie 100 – 127 V (striedavý prúd) alebo 220 – 240 V (striedavý prúd) a frekvenciu 50/60 Hz. **UPOZORNENIE:** Používajte len napájací kábel dodaný s tlačiarňou, aby nedošlo k jej poškodeniu.

SL Priključite napajalni kabel na tiskalnik in na ozemljeno električno vtičnico ter vklopite tiskalnik. Preverite, ali vir napajanja ustreza nazivni napetosti tiskalnika. Nazivna napetost je navedena na nalepki tiskalnika. Tiskalnik uporablja 100–127 ali 220–240 V izmeničnega toka in 50/60 Hz. **OPOZORILO:** uporabljajte samo priloženi napajalni kabel, da preprečite poškodbe tiskalnika.

SV Anslut strömkabeln mellan skrivaren och ett jordat växelströmseluttag och slå sedan på skrivaren. Kontrollera att strömkällan passar skrivarens spänningsspecifikation. Du hittar spänningsinformationen på skrivaretiketten. Skrivaren använder antingen 100–127 V växelström eller 220–240 V växelström samt 50/60 Hz. **VARNING:** Undvik skada på skrivaren genom att endast använda strömkabeln som medföljde skrivaren.

TR Güç kablosunu yazıcı ile topraklı bir AC elektrik prizi arasına takın ve yazıcıyı açın. Güç kaynağının, yazıcı voltaj değeri için uygun olduğundan emin olun. Voltaj değeri yazıcı etiketi üzerinde belirtilmektedir. Yazıcı 100-127 Vac veya 220-240 Vac ve 50/60 Hz ile çalışır. **DİKKAT:** Yazıcının zarar görmesini önlemek için yalnızca yazıcıyla birlikte verilen güç kablosunu kullanın.

UK Під'єднайте принтер кабелем живлення до заземленої розетки змінного струму та увімкніть принтер. Переконайтеся, що джерело живлення відповідає робочій напрузі принтера. Значення напруги наведено на наклейці на принтері. Для цього принтера потрібна напруга 100–127 В або 220–240 В змінного струму із частотою 50/60 Гц. **ПОПЕРЕДЖЕННЯ.** Щоб не пошкодити принтер, слід використовувати лише кабель живлення з комплекту поставки.

AR وُضِّل سلك الطاقة بين الطابعة ومأخذ تيار متناوب مؤرض، وقم بتشغيل الطابعة. وتأكد من ملاءمة مصدر الطاقة لمعدل الفولتية الخاص بالطابعة. يظهر معدل الفولتية على ملصق الطابعة. تستخدم الطابعة إما فولت تيار متناوب وإما 220-240 فولت تيار متناوب و50/60 هرتز. **تنبيه:** لتفادي إتلاف الطابعة، لا تستخدم سوى سلك الطاقة المرفق بالطابعة.



HP LaserJet Pro MFP M28-M31

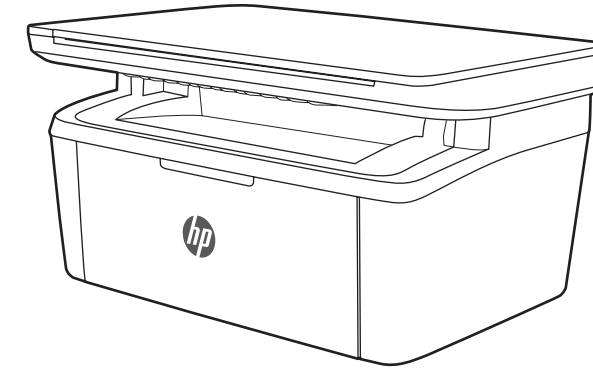

Lea esto primero

© Copyright 2018 HP Development Company, L.P.



W2G54-90924

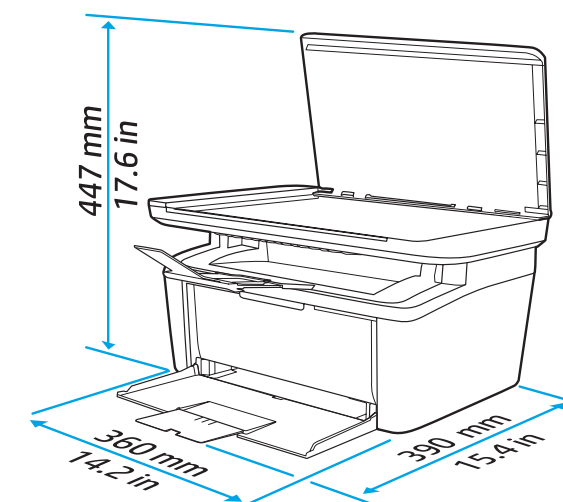
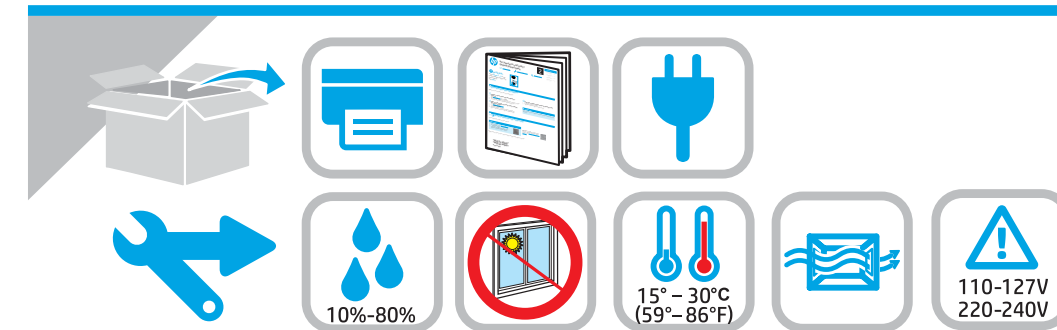

M28-M31

1

1.1

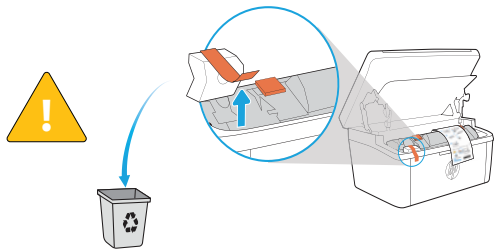

1.2

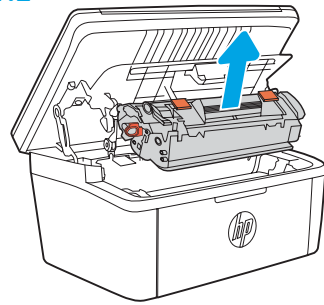

1.3

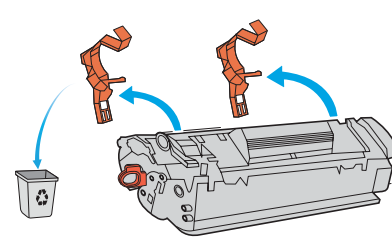

1.4

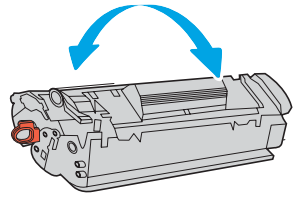

1.5

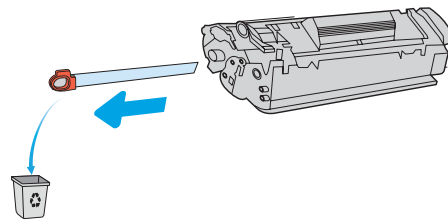

1.6

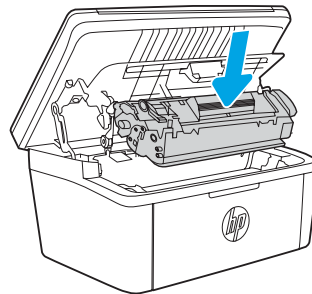

2

2.1

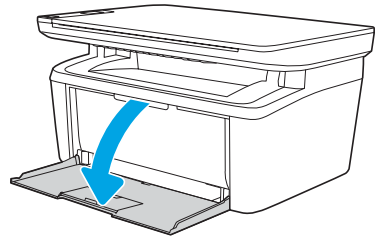

2.2

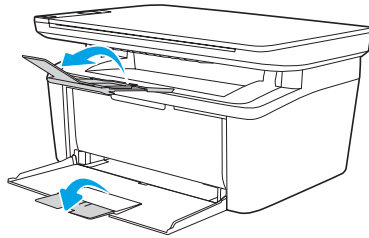

2.3

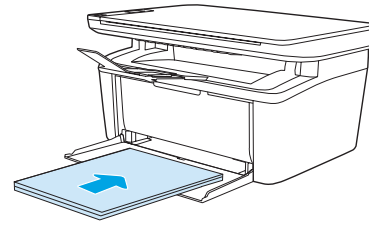

2.4

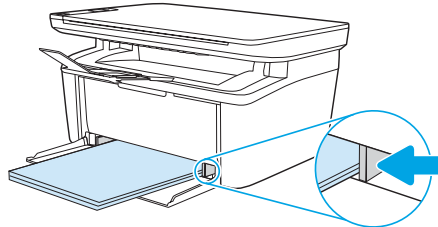

2.5

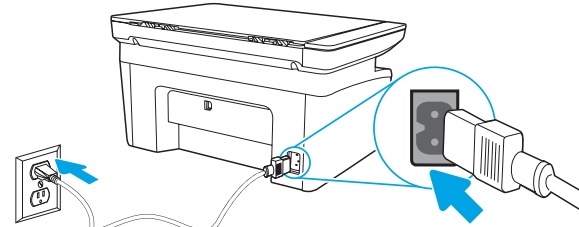

2.6

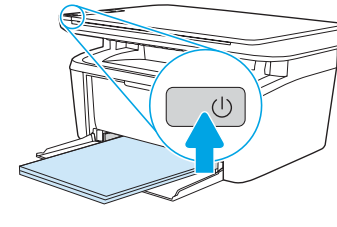

3



123.hp.com/laserjet



EN

Connect the power cord between the printer and a grounded AC outlet, and turn on the printer. Make sure that the power source is adequate for the printer voltage rating. The voltage rating is on the printer label. The printer uses either 100-127 Vac or 220-240 Vac and 50/60 Hz.
CAUTION: To prevent damage to the printer, use only the power cord that is provided with the printer.

FR

Connectez le cordon d'alimentation entre l'imprimante et une prise secteur reliée à la terre, et allumez l'imprimante. Assurez-vous que la source d'alimentation est adaptée à la tension nominale de l'imprimante. Cette tension nominale est indiquée sur l'étiquette de l'imprimante. L'imprimante utilise 100-127 V c.a. ou 220-240 V c.a. et 50/60 Hz.
ATTENTION : Afin d'éviter d'endommager l'imprimante, utilisez uniquement le cordon d'alimentation fourni avec le produit.

DE

Schließen Sie das Netzkabel des Druckers an eine geerdete Steckdose an, und schalten Sie den Drucker ein. Stellen Sie sicher, dass die Stromquelle für die Betriebsspannung des Druckers geeignet ist. Die Betriebsspannung ist auf dem Etikett des Druckers angegeben. Der Drucker arbeitet mit 100-127 V Wechselspannung oder mit 220-240 V Wechselspannung und 50/60 Hz.
Achtung: Um Schäden am Drucker zu vermeiden, sollten Sie ausschließlich das Netzkabel verwenden, das im Lieferumfang des Druckers enthalten ist.

IT

Collegare il cavo di alimentazione tra la stampante e la presa CA con messa a terra, quindi accendere la stampante. accertarsi che la fonte di alimentazione sia adeguata alla tensione della stampante. La tensione nominale richiesta è specificata sulla relativa etichetta. La stampante utilizza 100-127 Vca oppure 220-240 Vca e 50/60 Hz.
ATTENZIONE: per evitare di danneggiare la stampante, utilizzare solo il cavo di alimentazione fornito in dotazione.

ES

Conecte el cable de alimentación a la impresora y a una toma de electricidad a tierra de CA y, a continuación, encienda la impresora. Asegúrese de que la fuente de alimentación sea adecuada para el voltaje nominal de la impresora. La información sobre el voltaje se encuentra en la etiqueta de la impresora. La impresora utiliza 100-127 V CA o 220-240 V CA y 50/60 Hz.
PRECAUCIÓN: Para evitar dañar la impresora, utilice solo el cable de alimentación que se proporciona con ella.
ADVERTENCIA: Para evitar daños en el producto, en áreas en las que se utilice 110 V y 220 V, verifique el voltaje del enchufe.

BG

Свържете захранващия кабел между принтера и заземен променливотоков контакт и след това включете принтера. Уверете се, че източникът на захранване е подходящ за номиналното напрежение на принтера. Номиналното напрежение е на етикета на принтера. Принтерът използва 100 – 127 V~ или 220 – 240 V~ и 50/60 Hz.
ВНИМАНИЕ: За да предотвратите повреда на принтера, използвайте само захранващия кабел, доставен с продукта.

CA

Connecteu el cable d'alimentació de la impressora a una presa de CA connectada a terra; després,engegueu la impressora. Assegureu-vos que la font d'energia sigui adequada per a la tensió nominal del producte, la qual trobareu indicada a l'etiqueta. La impressora fa servir 100-127 VCA o 220-240 VCA i 50/60 Hz.
PRECAUCIÓ: per evitar fer malbé la impressora, utilitzeu només el cable d'alimentació que s'hi inclou.

HR

Priključite kabel za napajanje u pisač i uzemljenu utičnicu za izmjeničnu struju te uključite pisač. Provjerite odgovara li izvor napajanja propisanom naponu za pisač. Specifikacija za napon nalazi se na naljepnici pisača. Pisač se koristi strujom napona 100 - 127 VAC ili 220 - 240 VAC pri 50/60 Hz.
OPREZ: Kako ne biste oštetili pisač, upotrijebite samo kabel za napajanje koji je isporučen uz pisač.

CS

Připojte tiskárnu pomocí napájecího kabelu k uzemněné zásuvce a zapněte ji. Zkontrolujte, zda parametry zdroje napětí odpovídají jmenovitému napětí tiskárny. Jmenovité napětí naleznete na štítku tiskárny. Tato tiskárna využívá napětí 100–127 V stř. nebo 220–240 V stř. při 50/60 Hz.
UPOZORNĚNÍ: Používejte pouze napájecí kabel dodaný s tiskárnou, jinak může dojít k poškození tiskárny.

DA

Sæt netledningen i printeren og i en jordforbundet stikkontakt, og tænd for printeren. Kontrollér, at strømforsyningen svarer til printerens spændingsangivelse. Spændingsangivelsen findes på printeretiketten. Printerens bruger enten 100-127 V eller 220-240 V og 50/60 Hz.
ADVARSEL: Hvis du vil forhindre beskadigelse af printeren, skal du kun bruge den netledning, der fulgte med printeren.

NL

Sluit het netsnoer aan op de printer, steek de stekker in een geaard stopcontact en zet de printer aan. Zorg ervoor dat de voedingsbron geschikt is voor het voltage van de printer. U vindt het voltage op het printeretiket. De printer werkt op 100-127 V of 220-240 V wisselstroom en 50/60 Hz.
PAS OP: Gebruik alleen het bij de printer geleverde netsnoer om schade aan de printer te voorkomen.

ET

Ühendage printeri toitekaabel maandatud vahelduvvoolu toiteallikaga ja lülitage printer sisse. Veenduge, et vooluallikas oleks printeri pingeklassile sobiv. Pingeklass on kirjas printeri märgisel. Printer töötab vahelduvvooluga pingel 100–127 V või 220–240 V ja sagedusel 50/60 Hz.
ETTEVAATUST! Printeri kahjustuste vältimiseks kasutage ainult printeriga kaasas olevat toitejuhet.

FI

Liitä virtajohto tulostimeen ja maadoitettuun pistorasiaan sekä käynnistä tulostin. Tarkista, että virtalähteen jännite vastaa laitteelle sopivaa jännitettä. Sopiva jännite on merkitty tulostimen tarraan tai tyyppikilpeen. Tulostimen käyttämä jännite on joko 100–127 V tai 220–240 V ja 50/60 Hz.
VAROITUS: Älä käytä muuta kuin tulostimen mukana toimitettua virtajohtoa. Muutoin tulostin voi vahingoittua.

EL

Συνδέστε το καλώδιο τροφοδοσίας στον εκτυπωτή και σε μια γειωμένη πρίζα εναλλασσόμενου ρεύματος και ενεργοποιήστε τον εκτυπωτή. Βεβαιωθείτε ότι η πηγή τροφοδοσίας είναι επαρκής για την ονομαστική τιμή τάσης του εκτυπωτή. Η ονομαστική τιμή τάσης αναγράφεται στην ετικέτα του εκτυπωτή. Ο εκτυπωτής χρησιμοποιεί τάση 100-127 Vac ή 220-240 Vac και 50/60 Hz.
ΠΡΟΣΟΧΗ: Για να αποτρέψετε την πρόκληση βλάβης στον εκτυπωτή, χρησιμοποιείτε αποκλειστικά το καλώδιο τροφοδοσίας που παρέχεται με τον εκτυπωτή.

HU

Csatlakoztassa a tápkábelt a nyomtatóhoz és egy földelt dugaszolóaljzathoz, majd kapcsolja be a nyomtatót. Ellenőrizze, hogy az áramforrás megfelel-e a nyomtató feszültségbesorolásának. A feszültségbesorolás a nyomtató termékcímkéjén található. A nyomtató működéséhez 100–127 V váltakozó feszültség és 50/60 Hz-es hálózati frekvencia szükséges.
FIGYELEM: A nyomtató károsodásának elkerülése érdekében csak a nyomtatóhoz mellékelt tápkábelt használja.